

SIBIR

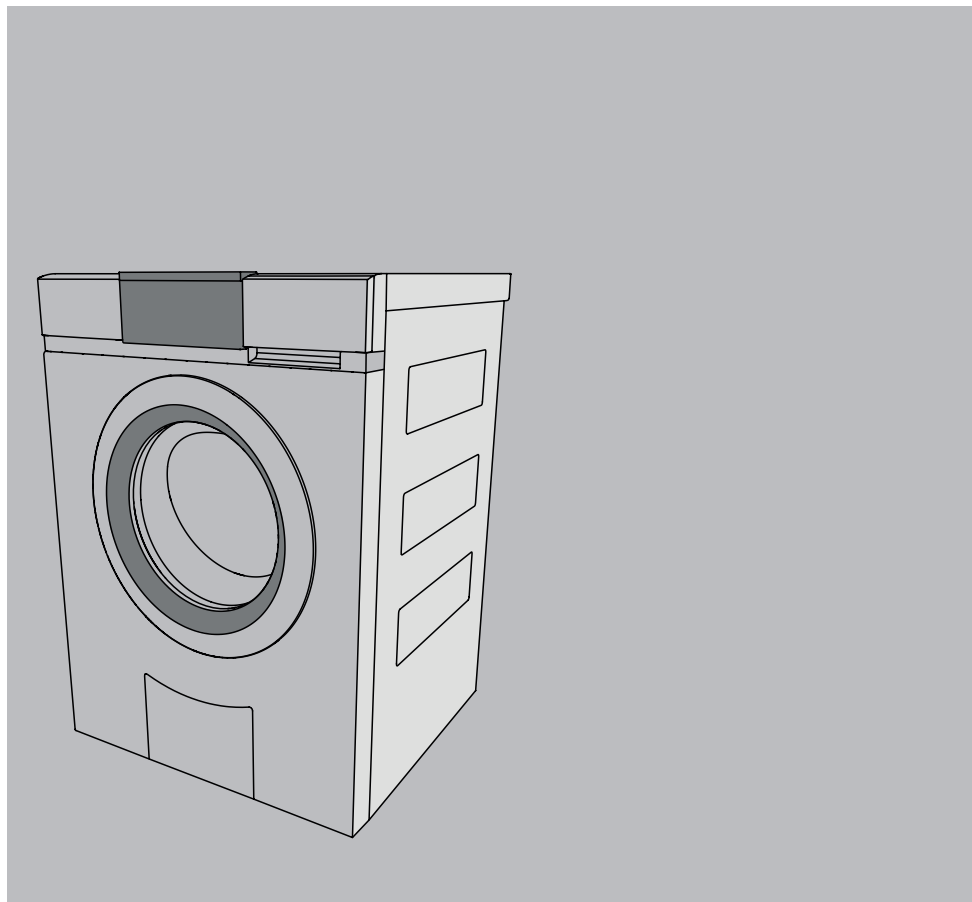

Mode d'emploi

WA-V4000

Machine à laver

Merci d'avoir porté votre choix sur l'un de nos produits. Votre nouvel appareil répond aux exigences les plus élevées et son utilisation est des plus simples. Accordez-vous toutefois le temps de lire ce mode d'emploi. Vous vous familiariserez ainsi avec votre appareil, ce qui vous permettra de l'utiliser de manière optimale et sans dérangement.

Tenez compte des consignes de sécurité.

Modifications

Le texte, les illustrations et les données correspondent au niveau technique de l'appareil au moment de la mise sous presse de ce mode d'emploi. Sous réserve de modifications dans le cadre du progrès technique.

Domaine de validité

Le numéro de modèle correspond aux premiers chiffres figurant sur la plaque signalétique. Ce mode d'emploi est valable pour:

Désignation du modèle	Numéro du modèle	Type
WA-V4000	11023	AW4THWL, AW4THWR

Les différences d'exécution sont mentionnées dans le texte.

Table des matières

1	Consignes de sécurité	5	5.16	Ouvrir la porte de l'appareil pendant le lavage...	24
1.1	Symboles utilisés.....	5	5.17	Fin du programme.....	24
1.2	Consignes de sécurité générales.....	5	5.18	EcoManagement.....	26
1.3	Consignes de sécurité spécifiques à l'appareil... 6		6	Favoris	27
1.4	Remarques concernant l'utilisation.....	6	6.1	Définir des favoris.....	27
2	Première mise en service	8	6.2	Modifier des favoris.....	27
2.1	Fixation de transport.....	8	6.3	Supprimer des favoris.....	28
2.2	Cycle de lavage sans linge.....	8	6.4	Démarrer un favori.....	28
3	Description de l'appareil	8	7	V-ZUG-Home	29
3.1	Structure.....	8	7.1	Conditions d'utilisation.....	29
3.2	Éléments de commande et d'affichage.....	9	7.2	Première mise en service.....	29
3.3	Témoins lumineux.....	10	8	Réglages utilisateur	30
3.4	État des touches.....	10	8.1	Adapter les réglages utilisateur.....	30
4	Tableau des programmes	10	8.2	Signal sonore des touches.....	30
4.1	Programmes couleur et linge blanc.....	10	8.3	Fond d'image.....	30
4.2	Programmes textile.....	11	8.4	Luminosité.....	30
4.3	Programmes standard et spéciaux.....	12	8.5	Langue.....	30
4.4	Fonctions supplémentaires.....	12	8.6	Date et heure.....	31
4.5	EcoManagement.....	15	8.7	Vitesse d'essorage.....	31
5	Utilisation	16	8.8	Degré de salissure.....	31
5.1	Préparation.....	16	8.9	AquaPlus.....	31
5.2	Mettre le linge dans le tambour.....	16	8.10	Ouverture automatique de la porte.....	31
5.3	Ajout de la lessive.....	17	8.11	Démarrage différé/OptiTime.....	32
5.4	Dosage de la lessive.....	18	8.12	Info d'hygiène.....	32
5.5	Teinture de textiles.....	18	8.13	Sécurité enfants.....	32
5.6	Sélectionner des programmes.....	18	8.14	Éclairage du tambour.....	32
5.7	Sélectionner des fonctions supplémentaires..... 20		8.15	EcoManagement.....	32
5.8	Démarrage différé.....	20	8.16	Produit de lessive modulaire.....	32
5.9	OptiTime.....	21	8.17	Défroissage.....	33
5.10	Rinçage / Essorage séparé.....	21	8.18	Eau douce.....	33
5.11	Lavage avec produit de lessive modulaire....	22	8.19	V-ZUG-Home.....	33
5.12	Corriger l'entrée.....	22	8.20	Réglages d'usine.....	33
5.13	Arrêt anticipé du programme.....	22	9	Mode démo	34
5.14	Avec sécurité enfants activée.....	23	9.1	Activer.....	34
5.15	Éclairage du tambour.....	24	9.2	Désactiver.....	34

10	Entretien et maintenance	35
10.1	Intervalles de nettoyage	35
10.2	Nettoyage du tiroir pour lessive.....	35
10.3	Nettoyage du filtre d'arrivée d'eau	35
10.4	Vidange d'urgence	36
10.5	Nettoyer le piège à corps étrangers.....	37
10.6	Nettoyage de l'éclairage du tambour.....	37
10.7	Ouverture de la porte de l'appareil en cas de panne de courant.....	38
11	Comment remédier soi-même à une panne	39
11.1	Messages de dérangement.....	39
11.2	Autres problèmes possibles.....	41
11.3	Résultats de lavage insatisfaisants	44
12	Pièces de rechange	46
13	Caractéristiques techniques	47
13.1	Note pour instituts d'essai	47
13.2	Programmes les plus efficaces	48
13.3	Données de consommation	48
13.4	Fiche technique du produit.....	49
13.5	VAS Vibration Absorbing System	51
13.6	Réduction automatique de la consommation	51
13.7	EcoStandby.....	51
14	Conseils de lavage	51
14.1	Économie d'eau et d'énergie.....	51
14.2	Éviter des dommages.....	52
15	Élimination	53
16	Index	54
17	Service et assistance	55
	Mode d'emploi résumé	56

1 Consignes de sécurité

1.1 Symboles utilisés



Ce symbole est utilisé pour toutes les consignes importantes concernant la sécurité.

Le non-respect de ces consignes peut causer des blessures et endommager l'appareil ou l'installation!



Informations et consignes dont il faut tenir compte.



Informations concernant l'élimination de l'appareil



Informations concernant le mode d'emploi

- ▶ Indique les étapes de travail à réaliser les unes après les autres.
 - Décrit la réaction de l'appareil à l'étape de travail réalisée.
- Indique une énumération.

1.2 Consignes de sécurité générales



- Ne mettez l'appareil en service qu'après avoir lu le mode d'emploi.



- Ce type d'appareil peut être utilisé par des enfants à partir de 8 ans et par des personnes dont les capacités physiques, sensorielles ou mentales sont réduites, ou des personnes sans expérience et/ou connaissances en la matière, si elles sont

sous surveillance ou ont pu bénéficier d'instructions quant à une utilisation en toute sécurité de l'appareil et qu'elles ont bien compris les risques inhérents à son utilisation. Cet appareil n'est pas un jouet.

Le nettoyage et les opérations d'entretien à effectuer par l'utilisateur ne doivent pas être réalisés par des enfants sans surveillance.

- Si l'appareil n'est pas équipé d'un câble de raccordement électrique avec une fiche ou d'autres dispositifs de coupure du secteur présentant sur chacun des pôles un intervalle de coupure conforme aux conditions de la catégorie de surtension III pour une déconnexion complète, il faut intégrer dans l'installation électrique fixe un disjoncteur conformément aux règles d'installation.
- Si le câble de raccordement électrique de l'appareil est endommagé, il doit être remplacé par le fabricant, son service clientèle ou une personne présentant une qualification analogue afin d'éviter tout danger.

1.3 Consignes de sécurité spécifiques à l'appareil

- Les enfants de moins de 3 ans doivent être tenus éloignés de l'appareil à moins qu'ils ne soient sous surveillance constante.
- La quantité de remplissage maximale de linge sec s'élève à 8 kg.

1.4 Remarques concernant l'utilisation

Avant la première mise en service

- L'appareil doit être monté et raccordé au réseau électrique conformément à la notice d'installation fournie séparément. Faire effectuer les travaux nécessaires par un installateur ou un électricien qualifié.
- Pour le raccordement à l'installation d'alimentation en eau au moyen des tuyaux détachables, il faut utiliser le nouveau jeu de tuyaux fourni avec l'appareil. Les anciens jeux de tuyaux ne doivent pas être réutilisés.
- L'accessibilité à la prise utilisée doit être garantie.

Utilisation conforme à l'usage prévu

- L'appareil est exclusivement conçu pour laver les textiles à usage privé avec de l'eau et des produits de lessive adaptés pour machines à laver vendus dans le commerce. L'appareil ne peut être employé que pour un usage domestique et conformément à l'utilisation prévue. Nous déclinons toute responsabilité en cas de dommages résultant d'une utilisation non conforme ou d'erreurs de manipulation.

- Toute réparation, modification ou manipulation à effectuer sur ou dans l'appareil et en particulier sur les pièces conductrices d'électricité ne doit être réalisée que par le fabricant, son service clientèle ou une personne disposant d'une qualification analogue. Toute réparation non conforme peut entraîner de graves accidents ainsi que des dérangements et risque d'endommager l'appareil et les autres installations.
- En cas de dérangement de l'appareil ou de nécessité de réparation, tenir compte des indications figurant au chapitre «Service et réparations». En cas de besoin, s'adresser à notre service clientèle.
- Utiliser exclusivement des pièces de rechange d'origine.
- S'assurer, avant de fermer la porte de l'appareil et de lancer un programme, qu'il n'y a pas de corps étrangers ni d'animaux domestiques dans le tambour.

Utilisation

- Dès qu'un dérangement est constaté, débrancher l'appareil du secteur.
- Respectez les symboles d'entretien de votre linge et conformez-vous aux consignes que vous trouverez au chapitre «Conseils de lavage».
- Il est interdit de laver dans l'appareil les textiles nettoyés, traités ou imprégnés de substances chimiques inflammables, de produits de nettoyage ou de solvants (benzine, alcool, détachant, huile, peinture, cire, etc.). Risque d'incendie et d'explosion ! Lavez d'abord à la main les textiles qui contiennent de telles substances ou laissez les solvants s'évaporer complètement.
- Avant toute intervention dans le tambour de l'appareil, assurez-vous qu'il est bien à l'arrêt. Vous courez de graves risques de blessures en intervenant sur un appareil qui n'est pas à l'arrêt complet !
- Coupez l'alimentation électrique avant tous travaux de maintenance.

Danger de mort

- Les éléments d'emballage (films plastiques, polystyrène, etc.) peuvent être dangereux pour les enfants. Risque d'asphyxie Garder les éléments d'emballage hors de la portée des enfants.
- Lors des travaux d'entretien de l'appareil, y compris le remplacement des lampes, l'appareil doit être débranché de l'alimentation électrique : Retirer complètement les fusibles à vis des douilles ou débrancher les disjoncteurs automatiques ou débrancher la fiche secteur.

Évitez d'endommager l'appareil

- Ne pas fermer violemment la porte de l'appareil.
- Lors du nettoyage, veiller à ce que de l'eau ne pénètre pas dans l'appareil. Utiliser un chiffon modérément humide. Ne jamais asperger l'intérieur ni l'extérieur de l'appareil avec de l'eau. L'eau pénétrant dans l'appareil entraîne des dommages sur celui-ci.
- Avant de fermer la porte de l'appareil et de démarrer un programme, s'assurer qu'il n'y a pas de corps étrangers ni d'animaux domestiques dans le tambour, le compartiment à lessive ou au niveau du piège à corps étrangers. Les corps étrangers tels que les pièces de monnaie, les clous, les trombones, etc. peuvent endommager les composants de l'appareil et abîmer le linge.
- En cas d'absence prolongée, fermer d'abord le robinet d'eau, puis l'alimentation électrique en retirant la fiche du secteur. Ne jamais débrancher la fiche en tirant sur le câble. À noter: lorsque le courant est coupé, la protection contre le débordement intégrée est inactive.
- Il est interdit de laver dans l'appareil tout linge doté de renforts métallique. Risque de dégâts.
- Il est interdit de laver dans l'appareil des chaussures de sport, des combinaisons de plongée, des sacs à dos, des tapis, etc.

2 Première mise en service



L'appareil doit être installé et raccordé au réseau électrique en se conformant strictement à la notice d'installation fournie séparément. Faites effectuer les travaux nécessaires par un installateur ou un électricien agréé.

2.1 Fixation de transport



Retirer la fixation de transport (vis six pans sur la paroi arrière de l'appareil) pour éviter un endommagement de l'appareil (voir notice d'installation).

2.2 Cycle de lavage sans linge

- ▶ Verser (voir page 17) un peu de lessive dans le compartiment II du tiroir pour lessive.
- ▶ Effectuer le programme couleur 60 °C sans linge pour enlever (voir page 18) les résidus de fabrication.

3 Description de l'appareil

3.1 Structure

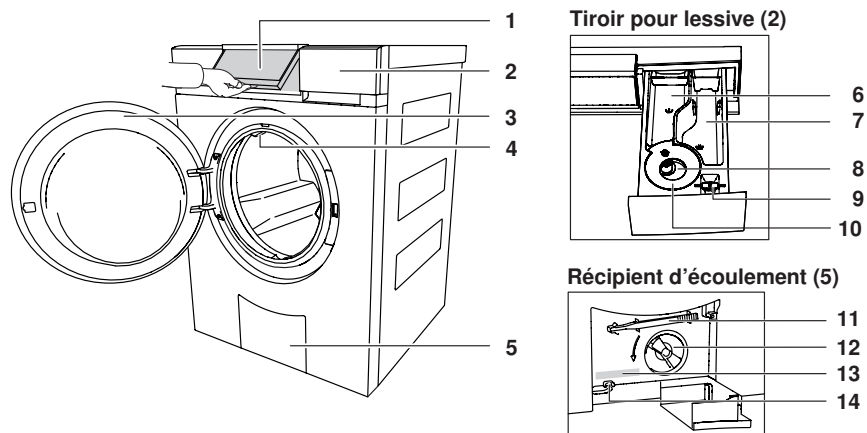

- | | | | |
|---|---|----|--|
| 1 | Panneau de commande pivotant | 9 | Clapet pour lessive liquide/Dispositif d'ouverture pour récipient d'écoulement |
| 2 | Tiroir pour lessive | 10 | Siphon pour adoucissant |
| 3 | Porte de l'appareil | 11 | Dispositif d'ouverture pour le déverrouillage d'urgence |
| 4 | Buse de circulation | 12 | Piège à corps étrangers |
| 5 | Récipient d'écoulement | 13 | Plaque signalétique/numéro de série (SN) |
| 6 | Produit de prélavage, compartiment I | 14 | Déverrouillage d'urgence |
| 7 | Produit de lavage principal, compartiment II | | |
| 8 | Adoucissant, compartiment  | | |

3.2 Éléments de commande et d'affichage

Panneau de commande

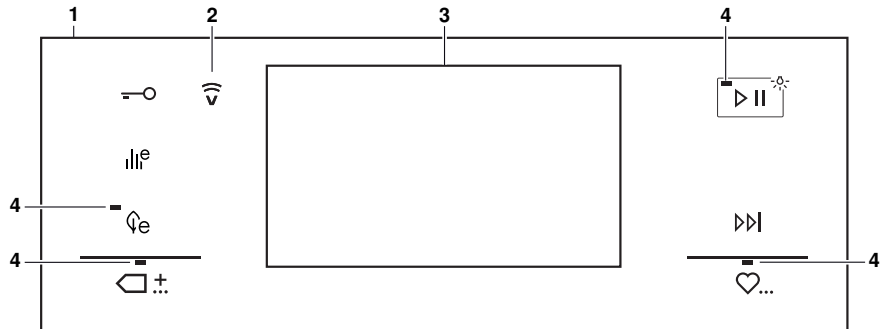

- 1 Panneau de commande
- 2 Écran V-ZUG-Home
- 3 Écran tactile
- 4 Témoins lumineux

Touches

- Ouverture de la porte
- EcoManagement
- Éco
- Programmes standard et spéciaux
- Démarrage/Pause/Éclairage du tambour
- Fin du programme/Marche rapide
- Favoris

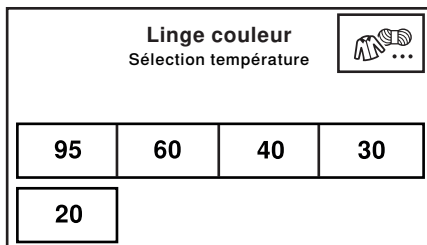

Écran tactile



Touches

- Programmes textile
- 95** Linge à bouillir 95 °C
- 60** Linge couleur 60 °C
- 40** Linge couleur 40 °C
- 30** Linge couleur 30 °C
- 20** Linge couleur 20 °C



3.3 Témoins lumineux

Témoin lumineux	Activité	État
	Le témoin lumineux est allumé.	La fonction est active.
	Le témoin lumineux clignote.	Fonction sélectionnable.
	Le témoin lumineux est éteint.	Fonction non sélectionnable.















3.4 État des touches

Couleur du fond	Couleur du symbole	État
bleu	blanc	La fonction est active.
noir	blanc	Fonction sélectionnable.
noir	noir	Fonction non sélectionnable.

4 Tableau des programmes



Pour la sélection correcte d'un programme, se conformer aux symboles d'entretien qui figurent sur l'étiquette des vêtements, p. ex. . Les textiles portant le symbole d'entretien  ne peuvent être lavés qu'avec le programme textile «Lavage à la main».

4.1 Programmes couleur et linge blanc



Programmes	Symboles d'entretien	Quantité de remplissage
95 Linge à bouillir 95 °C: Pour coton blanc, lin: p. ex. linge de lit et de table, serviettes, sous-vêtements blancs et grand teint.		1–8 kg
60 Linge couleur 60 °C: Pour coton multicolore, p. ex. chemisiers, tabliers, chemises, linge de lit colorés.	 	1–8 kg
40 Linge couleur 40 °C: Pour coton et linge mixte colorés, p. ex. sweat-shirts, t-shirts colorés.	  	1–8 kg
30 Linge couleur 30 °C: Pour coton et linge mixte colorés, p. ex. t-shirts.	   	1–8 kg
20 Linge couleur 20 °C: Programme économique en énergie pour des textiles légèrement encrassés.	   	1–8 kg











4.2 Programmes textile

En appuyant sur la touche , accéder à la sélection des programmes textiles.

Programmes	Quantité de remplissage
1/3 Linge couleur: Programme standard	1–8 kg
Laine: Traitement en douceur pour les lainages et autres textiles fragiles. Uniquement pour laine qui ne feutre pas, portant le symbole « lavable en machine ».	1–2,5 kg
Lavage à la main: Traitement très délicat pour les textiles portant le symbole d'entretien  .	1 à 2 kg
Chemises: Minimisation du froissage, comprend le dé-froissage vapeur.	max. 7 pièces
2/3 Duvet: Comportement de mouillage spécial optimisé du duvet. Un court essorage est effectué au début du programme afin d'éliminer l'air éventuellement présent dans les textiles en duvet	max. 2 kg
Textiles imperméables: Pour les vêtements imperméables et respirants. Le lavage et le rinçage sont effectués avec un niveau d'eau plus élevé.	1 à 3 kg
Soie: Pour les articles délicats en soie. L'essorage est réduit de manière à minimiser le froissage du linge.	1 à 1,5 kg
Rideaux: Lavage très doux grâce aux mouvements réduits. Le lavage et le rinçage sont effectués avec un niveau d'eau plus élevé. Le linge reste dans la dernière eau de rinçage (arrêt après rinçage).	1 à 2 kg
Vidange avec essorage	1x 
Vidange sans essorage	2x 
3/3 Layette: Rinçage très intensif pour préserver les peaux de bébés sensibles. Dans le cas d'un réglage de température sur 95 °C, le pré-lavage est inclus.	1 à 5 kg
Jeans: Dégorgement des jeans optimisé.	1 à 4 kg
FirstWash: Lavage rapide de nouveaux textiles. Très faible dosage du produit de lessive! Ne convient pas pour la laine et le lavage à la main!	1 à 2 kg
Linge noir: Rinçage optimisé avec niveau d'eau plus élevé et durée de rinçage accrue pour les textiles foncés.	1 à 4 kg





4.3 Programmes standard et spéciaux

En appuyant sur la touche  , accéder à la sélection des programmes standard et supplémentaires.

Programmes	Symboles d'entretien	Quantité de remplissage
 Coton 60 °C: Programme le plus efficace pour le lavage de linge à encrassement normal.		1–8 kg
 Coton 40 °C: Programme le plus efficace pour le lavage de linge à encrassement normal.		1–8 kg
 Défroissage vapeur: Le linge sec est partiellement défroissé et rendu humide prêt à repasser.	  	1 à 1,5 kg
 Imperméabilisation: Pour renforcer ou imperméabiliser le linge, verser le produit dans le compartiment à adoucissant.		1 à 3 kg
 Hygiène de l'appareil: Nettoyage vapeur sans lavage.		0 kg

4.4 Fonctions supplémentaires

Les fonctions supplémentaires sélectionnables sont affichées après chaque sélection de programme.

Fonctions supplémentaires	Quantité de remplissage
 Éco: Programme très économique en énergie grâce à la réduction de la température. De par la prolongation de la durée de lavage, les résultats de lavage restent identiques. En fonction du programme, une économie d'énergie d'env. 10-40 %, une prolongation de la durée de lavage d'env. 25-60 minutes et une économie d'eau d'env. 10-20 %	
 Délicat: Lavage très délicat. Niveau d'eau plus élevé, mouvements de lavage et vitesse d'essorage réduits.	3,5 kg
 Prélavage: Convient au linge très sale Prolongement de la durée du programme d'env. 15 minutes.	
 Démarrage différé: pour l'utilisation des tarifs économie d'énergie (plage de réglage jusqu'à 24 heures). À l'atteinte de l'heure réglée, le programme démarre automatiquement.	

Fonctions supplémentaires

Quantité de remplissage



OptiTime: En cas de sélection de l'horaire de fin du programme, OptiTime calcule le programme le plus économe en énergie qui peut être fait dans le temps restant jusqu'à la fin du programme.

OptiTime réduit la température de lavage, l'effet de lavage reste le même. Plus il y a de temps de lavage disponible, plus la température de lavage peut être abaissée. Si des températures de lavage plus élevées sont nécessaires pour une action germicide, un programme sans fonction OptiTime doit être (voir page 32) sélectionné.



Degré d'encrassement: Adaptation au degré d'encrassement du linge.



Encrassement léger: Pour linge légèrement encrassé.



Encrassement normal: Durée de lavage prolongée.



Encrassement fort: Durée de lavage prolongée, niveau d'eau plus élevé, un rinçage supplémentaire.



Trempage: La durée peut être réglée entre 0,5 et 6 heures.



Anti-acariens: Le lavage principal est prolongé et plus intense. Les acariens sont détruits et les allergènes sont très bien évacués.



AquaPlus: L'intensité du rinçage peut être réglée sur 5 niveaux différents.



Standard: Niveau d'eau normal.



Plus d'eau: Niveau d'eau plus élevé lors du lavage principal et du rinçage.



+ 1 rinçage: Un rinçage supplémentaire.











Plus d'eau + 1 rinçage: Niveau d'eau plus élevé lors du lavage principal et du rinçage, un rinçage supplémentaire.



Protection pour la peau: Niveau d'eau plus élevé lors du rinçage, deux rinçages supplémentaires. Adapté aux peaux sensibles.



Vitesse d'essorage: La vitesse d'essorage peut être modifiée. Le linge délicat peut être essoré à une vitesse moins élevée. Toutefois, la durée de séchage se trouve alors augmentée (consommation accrue d'énergie en cas de séchage en machine).

Fonctions supplémentaires	Quantité de remplissage
 Sprint: Programme court pour linge légèrement encrassé. 2 cycles de rinçage au lieu de 3.	2,5 kg
20 +  : 26 min	Remarque : Doser modérément le produit de lessive. Un chargement important ou un surdosage de la lessive peut prolonger considérablement la durée de programme. N'utiliser que de la lessive liquide.
30 +  : 27 min.	
40 +  : 28 min.	
60 +  : 39 min	
 Défroissage vapeur: Froissage nettement réduit. Durée du défroissage: 60 minutes. Le linge est chaud et doit être aussitôt étendu ou séché en machine. La vitesse d'essorage est limitée à 1000 tr/min.	max. 2 kg
 Rinçage séparé / Essorage séparé: Le programme intervient dans les parties du programme souhaitées, le déroulement du programme est réduit (voir page 21).	
 Bio-lavage: Le déroulement du programme est adapté (voir page 22) à l'utilisation de produits de lessive combinés (lessive de base + agent blanchissant).	
Lavage au savon Le déroulement du programme est adapté (voir page 22) à l'utilisation de produits de lessive combinés (adoucisseur + lessive au savon).	
 Démarrage/Pause/Éclairage du tambour: Les programmes peuvent être sélectionnés ou désélectionnés en effleurant la touche. En cas d'interruption, effleurer à nouveau la touche pour poursuivre le programme. L'éclairage du tambour peut être activé ou désactivé.	

4.5 EcoManagement

Touche

 Programme activé uniquement lorsque le réglage utilisateur «EcoManagement» est (voir page 32) sélectionné. EcoManagement met à disposition des informations sur la consommation d'eau et d'énergie de l'appareil. Tant qu'aucun programme n'est en cours, il est possible de consulter les données statistiques suivantes:

- Consommation d'eau et d'énergie du dernier programme
- Consommation totale d'eau et d'énergie
- Consommation moyenne d'eau et d'énergie des 25 derniers programmes

Lors de la sélection d'un programme, la quantité d'eau et d'énergie consommée par le programme correspondant s'affiche.

À la fin du programme, la consommation d'énergie et d'eau du programme qui vient de se terminer est affichée.

Les valeurs peuvent varier selon le programme, le chargement, les fonctions supplémentaires et les réglages utilisateur.

5 Utilisation

5.1 Préparation

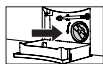

▶ S'assurer que le piège à corps étrangers est (voir page 37) bien en place.

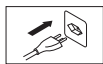

▶ Brancher la fiche secteur dans une prise.



▶ Ouvrir le robinet d'eau.

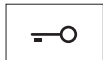

▶ Effleurer la touche pour ouvrir la porte de l'appareil.

5.2 Mettre le linge dans le tambour.

▶ Mettre jusqu'à 8 kg de linge sec.



rempli:

Linge à bouillir et linge de couleur normalement sales



max. $\frac{3}{4}$:

Linge à bouillir et linge de couleur très sales



max. $\frac{1}{2}$:

Coton facile d'entretien, textiles synthétiques blancs et de couleur ainsi que tissus mixtes



max. $\frac{1}{4}$:

Textiles délicats, laine, soie, polyacrylique et rideaux



Si le linge est mouillé, ne remplir le tambour qu'à moitié. Éviter de mettre dans le tambour une seule pièce de linge lourde.



▶ Fermer la porte de l'appareil.
– L'écran de démarrage apparaît.

Linge couleur			
Sélection température			
95	60	40	30
20			



Si aucun programme n'est sélectionné dans les 5 minutes, tous les affichages s'éteignent. L'écran de démarrage apparaît à nouveau à chaque fois que l'écran tactile est effleuré.

5.3 Ajout de la lessive

Lessive liquide

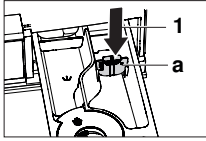

- ▶ Ouvrir le tiroir pour lessive jusqu'à la butée.
- ▶ Retirer le clapet **a** en le tirant vers le haut et le placer en position 1.



Ne pas verser de lessive liquide au-delà de la marque supérieure. Les lessives liquides ne peuvent être utilisées que pour le lavage principal, avec des programmes sans pré-lavage. Pour le lavage avec démarrage différé, verser de la lessive liquide dans une aide au dosage (boule) et placer l'aide au dosage dans le tambour afin qu'aucun produit de lessive n'entre en contact avec le linge pendant la durée du démarrage différé.

Produit de lessive en poudre

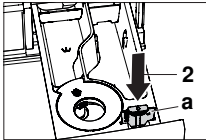

- ▶ Ouvrir le tiroir pour lessive jusqu'à la butée.
- ▶ Retirer le clapet **a** en le tirant vers le haut et le placer en position 2.

Zone de remplissage

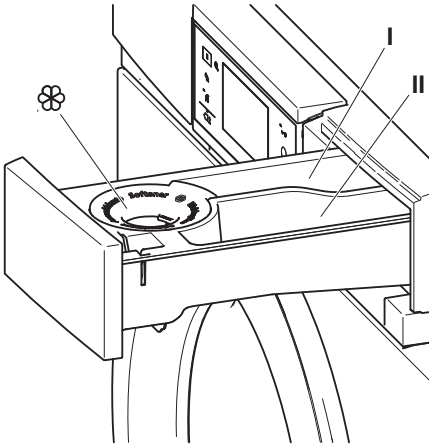

Lavage conventionnel

Produit de pré-lavage	Compartment I
Produit de lavage principal	Compartment II
Adoucissant	Compartment

Bio-lavage

Lessive de base	Compartment II
Agent de blanchiment	Compartment I
Adoucissant	Compartment

Lavage au savon

Adoucisseur	Compartment I
Lessive au savon	Compartment II
Adoucissant	Compartment



Ne pas verser d'adoucissant au-delà de la marque supérieure.

5.4 Dosage de la lessive



Un surdosage de la lessive peut entraîner une formation de mousse importante. Conséquence: Mauvais résultat de lavage, dans des cas extrêmes, endommagement de l'appareil.

Le dosage correct dépend du degré de salissure du linge, de la quantité de linge, de la dureté de l'eau et du produit utilisé. Veuillez vous conformer aux indications de dosage des fabricants.

Duretés d'eau

faible 0 °fH à 15 °fH

Se renseigner à ce sujet auprès du service des eaux local.

moyenne 15 °fH à 25 °fH

élevée Supérieure à 25 °fH

Après le dosage de la lessive

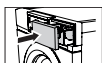

- ▶ Refermer complètement le tiroir pour lessive.
- ▶ Sélectionner le programme.

5.5 Teinture de textiles

La teinture de textiles au moyen de produits prévus à cet effet est possible. Respecter les consignes de sécurité et les précautions d'emploi du fabricant.

60

- ▶ Sélectionner (voir page 18) le programme désiré.
 - Le programme démarre par une courte vidange ; de l'eau s'écoule dans le tambour.

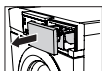

- ▶ Ouvrir légèrement le tiroir pour lessive.
- ▶ Verser les composants de teinture liquides.
- ▶ Fermer le tiroir pour lessive.

5.6 Sélectionner des programmes

Principaux programmes de lavage

Lors de la sélection du programme désiré, tous les paramètres nécessaires à ce programme lui sont automatiquement affectés. Des fonctions supplémentaires peuvent être sélectionnées ou désélectionnées via les touches présentes dans d'autres affichages.



- ▶ Fermer la porte de l'appareil.
 - L'écran de démarrage apparaît.

60

- ▶ Effleurer la touche du programme souhaité.
 - Le programme sélectionné, la durée prévue, l'heure prévue à la fin du programme et les fonctions supplémentaires sélectionnables sont affichés. Le témoin lumineux de la touche sélectionnable  clignote.



- ▶ Effleurer la touche.
 - Le programme sélectionné démarre.

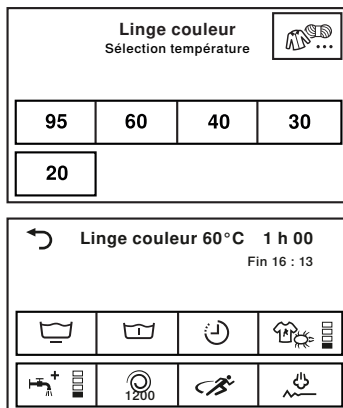

Programmes textile



- ▶ Effleurer la touche.
 - Le menu de sélection des programmes textile apparaît sur l'écran tactile.



- ▶ Effleurer la touche plusieurs fois jusqu'à ce que le programme textile souhaité s'affiche.

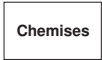

- ▶ Effleurer la touche du programme textile souhaité.



- ▶ Effleurer la touche de la température souhaitée.
 - Le programme sélectionné et toutes les fonctions supplémentaires sélectionnables s'affichent.



- ▶ Effleurer la touche.
 - Le programme sélectionné démarre.

Programmes textile		1/3
Choisir température	Laine	
Lavage à la main	Chemises	

Programmes standard et spéciaux



- ▶ Fermer la porte de l'appareil.

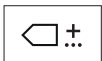

- ▶ Effleurer la touche.
 - Le menu de sélection des programmes standard ou supplémentaires apparaît sur l'écran tactile.



- ▶ Effleurer la touche du programme standard ou spécial souhaité.



- ▶ Effleurer la touche.
 - Le programme sélectionné démarre.

Extra		⏪ ⏩ ⚙️
Standard 40°	◀	Défroissage vapeur
Standard 60°	◀	Imperméabilisation
		Hygiène de l'appareil



Sur les programmes standard, il n'est pas possible de sélectionner les fonctions supplémentaires. Seul le démarrage différé peut également être sélectionné.

5.7 Sélectionner des fonctions supplémentaires

60

- ▶ Effleurer la touche du programme souhaité.
 - Le programme sélectionné et toutes les fonctions supplémentaires sélectionnables s'affichent. Le témoin lumineux de la touche sélectionnable  clignote.

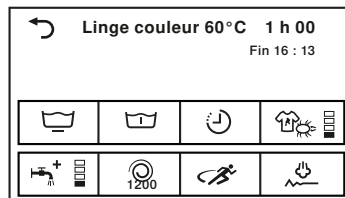

- ▶ Effleurer les touches correspondant aux fonctions supplémentaires souhaitées.
 - La nouvelle durée et l'heure de fin du programme sont affichées.



- ▶ Effleurer la touche.
 - Le programme sélectionné démarre.

5.8 Démarrage différé

Sélectionner l'heure de fin du programme

Dans les réglages utilisateur, sous «Démarrage différé/OptiTime», l'option «Fin du programme, OptiTime éteint» doit être (voir page 32) réglée.

60

- ▶ Effleurer la touche du programme souhaité.



- ▶ Effleurer la touche.
 - Le champ de saisie de l'heure de fin du programme apparaît sur l'écran tactile.

1 8

- ▶ Entrer l'heure à laquelle le programme souhaité doit se terminer.



- ▶ Effleurer la touche.
 - L'heure de fin du programme est mémorisée.



- ▶ Pour effectuer des modifications, effleurer à nouveau la touche.



- ▶ Effleurer la touche.
- ▶ La durée de temporisation du démarrage démarre. Le programme souhaité démarre de manière à atteindre l'heure de fin du programme.

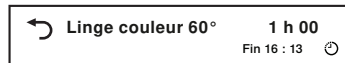

Pendant la durée de démarrage différé, il est possible de rajouter (voir page 24) du linge à tout moment.

Sélectionner l'horaire de démarrage du programme

Dans les réglages utilisateur, sous «Démarrage différé/OptiTime», l'option «Démarrage du programme» doit être (voir page 32) réglée.

- ▶ Exécuter les étapes conformément à ce qui est décrit (voir page 20) dans «Sélectionner l'horaire de fin du programme».

5.9 OptiTime

Dans les réglages utilisateur, sous «Démarrage différé/OptiTime», l'option «Fin du programme, OptiTime allumé» doit être (voir page 32) réglée.

60

- ▶ Effleurer la touche du programme souhaité.



- ▶ Effleurer la touche.
 - Le champ de saisie de l'heure de fin du programme apparaît sur l'écran tactile.

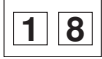

- ▶ Entrer l'heure à laquelle le programme souhaité doit se terminer.



- ▶ Effleurer la touche.



- ▶ Pour effectuer des modifications, effleurer à nouveau la touche.



- ▶ Effleurer la touche.
- ▶ Le démarrage différé démarre avec la fonction supplémentaire «OptiTime». Le programme souhaité démarre de manière à atteindre l'heure de fin du programme.

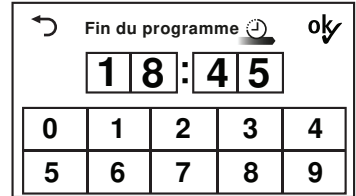

5.10 Rinçage / Essorage séparé

60

- ▶ Effleurer la touche du programme souhaité.



- ▶ Appuyer 1 fois sur la touche.
 - Le programme démarre à partir du «Rinçage».
- ▶ Appuyer 2 fois sur la touche.
 - Le programme démarre à partir de «Dernier rinçage/rinçage doux».
- ▶ Appuyer 3 fois sur la touche.
 - Le programme démarre à partir de «Essorage séparé».

5.11 Lavage avec produit de lessive modulaire

Pour démarrer le bio-lavage ou le lavage au savon, «produit de lessive modulaire» doit être activé dans les réglages utilisateur (voir page 32). Faites attention à la zone de remplissage de la lessive base ou de la lessive au savon (voir page 17).

60

- ▶ Effleurer la touche du programme souhaité.



- ▶ Effleurer la touche.
 - La sélection de la lessive apparaît sur l'écran tactile.

Bio-lavage

- ▶ Effleurer le produit de lessive souhaité.



- ▶ Effleurer la touche.
 - Le programme sélectionné démarre.

Sélection lessive			
Standard		Avec pré-lavage	
Lavage au savon		Bio-lavage	

5.12 Corriger l'entrée

Pendant la sélection d'un programme, les entrées peuvent être corrigées comme suit:

Effacer les entrées dans l'affichage actuel



- ▶ Effleurer la touche.
 - Les entrées sont rejetées. L'écran tactile précédent apparaît.

Effacer toutes les entrées



- ▶ Effleurer la touche jusqu'à ce que l'écran tactile s'obscurcisse.
 - Toutes les entrées sont effacées.

5.13 Arrêt anticipé du programme



Une fois le programme démarré, seule la vitesse d'essorage peut être modifiée. Pour procéder à d'autres modifications, il faut arrêter le programme.



- ▶ Effleurer la touche jusqu'à ce que «Vidange» apparaisse. Cette partie du programme ne peut pas être sautée et sera exécutée intégralement.

5.14 Avec sécurité enfants activée

Sélectionner un programme

L'activation et la désactivation de la sécurité enfants sont décrites à la rubrique «Réglages utilisateur».



- ▶ Fermer la porte de l'appareil.
 - Le champ de saisie du code apparaît sur l'écran tactile.

7,3,1

- ▶ Effleurer successivement les chiffres 7, 3 et 1.

ok

- ▶ Effleurer la touche.
 - L'appareil est déverrouillé.

60

- ▶ Effleurer la touche du programme souhaité.
 - Il est possible d'effectuer les étapes suivantes sans se soucier de la sécurité enfants. Si aucun programme n'est sélectionné dans les 20 prochaines secondes, le champ de saisie du code apparaît à nouveau sur l'écran tactile.

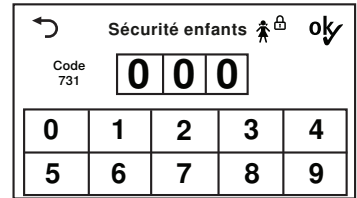

Après le déverrouillage, l'appareil peut être utilisé normalement. La sécurité enfants est activée automatiquement dès qu'un programme est démarré.

Arrêter le programme/ouvrir la porte de l'appareil à la fin du programme



- ▶ Effleurer la touche.
 - Le champ de saisie du code apparaît sur l'écran tactile.

7,3,1

- ▶ Effleurer successivement les chiffres 7, 3 et 1.

ok

- ▶ Effleurer la touche.
 - L'appareil est déverrouillé.



- ▶ Effleurer la touche jusqu'à ce que l'écran tactile «Vidange» apparaisse.
 - La porte de l'appareil s'ouvre.

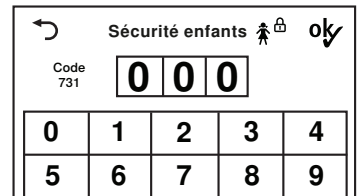

5.15 Éclairage du tambour

L'éclairage du tambour s'allume automatiquement chaque fois que la porte de l'appareil est ouverte et s'éteint automatiquement chaque fois qu'elle est fermée. Lorsque la porte de l'appareil est ouverte, l'éclairage du tambour s'éteint automatiquement après 2 minutes.



- ▶ Appuyer sur la touche pour allumer ou éteindre l'éclairage du tambour lorsque la porte de l'appareil est ouverte.



Si la porte de l'appareil est ouverte pendant ou après la fin du programme standard, l'éclairage du tambour ne s'allume pas automatiquement car il s'agit du programme le plus économe en énergie et le besoin en énergie est (voir page 48) réduit au minimum.

5.16 Ouvrir la porte de l'appareil pendant le lavage

L'ouverture de la porte de l'appareil est possible si le témoin lumineux de la touche  est allumé.

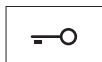

- ▶ Effleurer la touche.
 - La porte de l'appareil s'ouvre. Il est possible de rajouter ou d'enlever du linge.



- ▶ Fermer la porte de l'appareil.



- ▶ Effleurer la touche.
 - Le programme se poursuit.



En cas de coupure de l'alimentation électrique, la porte de l'appareil ne peut être ouverte (voir page 38) qu'au moyen du déverrouillage d'urgence. Le déroulement du programme est automatiquement poursuivi après une coupure de l'alimentation.

5.17 Fin du programme

Retrait anticipé du linge

Peu avant la fin du programme, le linge est défroissé pendant env. 1-2 minutes.



Si le défroissage vapeur est sélectionné, la durée est prolongée et atteint environ 60 minutes pour éviter un nouveau froissement du linge.

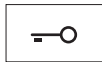

- ▶ Effleurer la touche pour retirer le linge pendant le défroissage.

Ouverture de la porte

Les réglages utilisateur activés déterminent si la porte de l'appareil s'ouvre (voir page 31) automatiquement à la fin du programme et si des informations sur la consommation d'énergie et d'eau sont affichées ou pas (voir page 32).

- «Ouverture automatique de porte activée»:

Dès que le programme est terminé,

- a porte de l'appareil s'ouvre automatiquement.
- Le linge peut être retiré.

- «Ouverture automatique de porte désactivée»:

Dès que le programme est terminé,

- «Fin du programme» apparaît à l'écran tactile pendant env. 20 minutes.
- Des informations concernant la consommation d'eau (voir page 26) et d'énergie apparaissent sur l'écran tactile si «EcoManagement» a été activé (voir page 32).

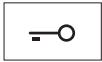

- ▶ Effleurer la touche pour ouvrir la porte de l'appareil à tout moment et retirer le linge.

Arrêt après rinçage

Le linge reste dans la dernière eau de rinçage. L'eau doit être pompée avant le retrait du linge.



- ▶ Effleurer 1 fois la touche.
 - Le linge est essoré à la vitesse prévue pour le programme.
 - L'eau est pompée.

Ou:



- ▶ Effleurer 2 fois la touche.
 - Le linge n'est pas essoré.
 - L'eau est pompée.

Conseil d'hygiène

Si le lavage est pratiquement toujours effectué à basses températures, des dépôts nauséabonds peuvent se former dans l'appareil.

Pour éviter ce phénomène, un «conseil d'hygiène» s'affiche lorsqu'il est recommandé, pour des raisons d'hygiène, d'effectuer un lavage à 60 °C au moins ou d'utiliser le programme «Hygiène de l'appareil».



- ▶ Effleurer la touche.
- ▶ Lors du prochain cycle de lavage, faire une lessive à au moins 60 °C.

Ou:



- ▶ Effleurer la touche.
- ▶ Sous les programmes standard et supplémentaires, sélectionner (voir page 12) le programme «Hygiène de l'appareil».

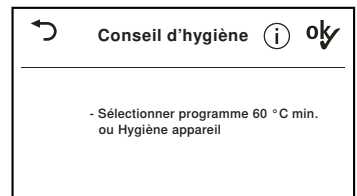

Après chaque utilisation

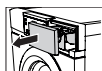

- ▶ Nettoyer les compartiments à lessive.
- ▶ Pour que le tambour et le soufflet de la porte puissent sécher entre les jours de lavage, ouvrir la porte de l'appareil et sortir le tiroir pour lessive jusqu'à la butée.



- ▶ Retirer avec prudence les dépôts et les corps étrangers du soufflet de porte.



Domages de l'appareil dus à une manipulation incorrecte.

L'éclairage du tambour se trouve dans le soufflet de la porte. Un nettoyage imprudent peut entraîner des dommages de l'éclairage du tambour.

5.18 EcoManagement

Programme activé uniquement lorsque le réglage utilisateur «EcoManagement» est (voir page 32) sélectionné.

Afficher la prévision lors de la sélection du programme

La consommation d'énergie et d'eau attendue peut être affichée lors de la sélection des fonctions supplémentaires.



- ▶ Effleurer le programme désiré.
 - L'écran tactile affiche le programme sélectionné avec la consommation d'énergie et d'eau prévue.



Afficher le dernier programme

La consommation d'énergie et d'eau du dernier programme peut être affichée lorsqu'aucun programme n'est en cours d'exécution.

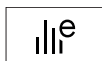

- ▶ Effleurer la touche.
 - La consommation d'eau et d'énergie du dernier programme est affichée.

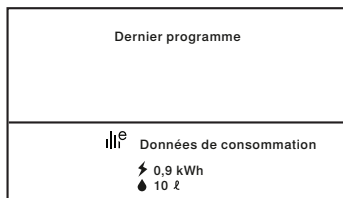

Afficher la consommation totale et la consommation moyenne

La consommation totale et moyenne peut être affichée lorsqu'aucun programme n'est en cours d'exécution.

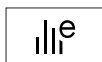

- ▶ Maintenir la touche enfoncée pendant 3 secondes.
 - La consommation totale et la consommation moyenne s'affichent.





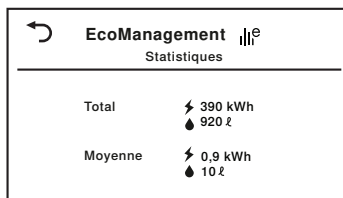



- ▶ Effleurer la touche pour terminer la consultation des statistiques.









6 Favoris

Pour le démarrage simplifié des programmes fréquemment utilisés.

6.1 Définir des favoris

-  ▶ Effleurer la touche.
– La porte de l'appareil s'ouvre.
-  ▶ Effleurer la touche.
-  ▶ Effleurer une des touches des favoris.
-  ▶ Sélectionner un programme et des fonctions supplémentaires.
-  ▶ Effleurer la touche.
-  ▶ Effleurer la touche pour enregistrer le programme favori.
-  ▶ Pour interrompre la procédure, effleurer la touche.

6.2 Modifier des favoris

-  ▶ Effleurer la touche.
– La porte de l'appareil s'ouvre.
-  ▶ Effleurer la touche.
-  ▶ Appuyer sur le programme favori à modifier.
-  ▶ Effleurer la touche.
▶ Procéder aux modifications.
-  ▶ Effleurer la touche.
-  ▶ Effleurer la touche pour enregistrer le programme favori.
-  ▶ Pour interrompre la procédure, effleurer la touche.

6.3 Supprimer des favoris

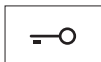

- ▶ Effleurer la touche.
 - La porte de l'appareil s'ouvre.



- ▶ Effleurer la touche.



- ▶ Appuyer sur le programme favori à supprimer.

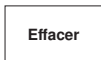

- ▶ Effleurer la touche.
 - Le programme favori est supprimé.

6.4 Démarrer un favori



- ▶ Fermer la porte de l'appareil.



- ▶ Effleurer la touche.



- ▶ Effleurer le programme favori souhaité.



- ▶ Effleurer la touche.
 - Le programme sélectionné démarre.

7 V-ZUG-Home

7.1 Conditions d'utilisation

Pour profiter pleinement de l'utilisation de V-ZUG-Home, les conditions suivantes doivent être remplies:

- Accès à Internet et à Google Play™ Store/App Store®
- Réseau sans fil conforme à l'une des normes suivantes: 2,4 GHz 802.11 b/g/n
- Smartphone ou tablette électronique raccordé au réseau sans fil
- Système requis pour le smartphone ou la tablette électronique: Android 6.0 ou plus ou iOS 11.0 ou plus



Google Play™ est une marque commerciale de Google Inc.



Apple et le logo Apple sont des marques d'Apple Inc. déposées aux Etats-Unis et dans d'autres pays. App Store® est une marque de service d'Apple Inc.

7.2 Première mise en service

- ▶ Régler le mode «Affichage» ou «Commande et affichage» dans le réglage utilisateur «V-ZUG-Home».
- ▶ Activer Bluetooth sur le smartphone/la tablette électronique.
- ▶ Rechercher «V-ZUG» dans Google Play™ Store/App Store®.
- ▶ Installer et ouvrir l'application V-ZUG.
- ▶ Ajouter l'appareil dans l'application V-ZUG.
- ▶ Appuyer sur +.
 - L'écran de l'appareil affiche un code PIN à 6 chiffres.
- ▶ Entrer le code PIN à 6 chiffres dans l'application.
 - Tous les réseaux sans fil disponibles apparaissent dans l'application.
- ▶ Sélectionner un réseau sans fil.
- ▶ Saisir le mot de passe du réseau sans fil.
 - L'appareil est connecté au réseau sans fil.



De plus amples informations sont disponibles dans les instructions d'utilisation V-ZUG-Home ou sur home.vzug.com.

8 Réglages utilisateur

 Les réglages utilisateur ne peuvent être modifiés que si aucun programme n'est en cours d'exécution et qu'aucun message d'erreur n'est affiché.

8.1 Adapter les réglages utilisateur



▶ Fermer la porte de l'appareil.



▶ Effleurer la touche.
– Le menu «Extra» apparaît sur l'écran tactile.



▶ Effleurer la touche.
▶ Sélectionner et modifier les réglages et sous-niveaux souhaités.

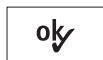

▶ Effleurer la touche pour mémoriser un réglage sélectionné.

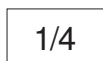



▶ Effleurer la touche pour sélectionner et modifier d'autres réglages.

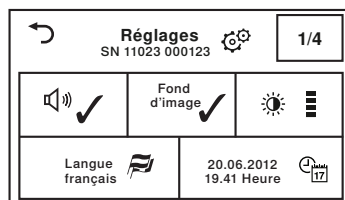
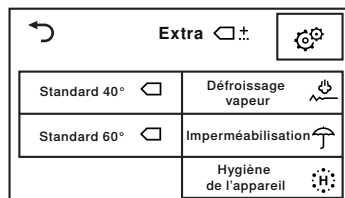

▶ Effleurer la touche pour quitter les réglages utilisateur.



8.2 Signal sonore des touches

Le signal sonore des touches peut être activé ou désactivé. Le signal sonore des touches  et  ne peut pas être désactivé.

- ON (réglage d'usine)
- OFF

8.3 Fond d'image

Il est possible de désactiver le fond d'image de l'écran tactile. Le fond apparaît en noir.

- ON (réglage d'usine)
- OFF

8.4 Luminosité

L'affichage peut être adapté aux conditions de luminosité.

- Sombre
- Moyen
- Clair (réglage d'usine)
- Très clair

8.5 Langue

La langue est réglée lors de la première mise en service. Elle peut être modifiée.

- Allemand
- ...

8.6 Date et heure

Après une coupure de courant d'env. 5 semaines, il faut à nouveau régler l'heure et la date. L'appareil ne doit pas être débranché du secteur pendant au moins 30 minutes après le réglage.

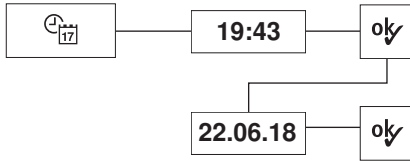

- Passage automatique heure d'été/d'hiver ON (réglage d'usine)
- Passage automatique à l'heure d'été/d'hiver OFF

8.7 Vitesse d'essorage

Une augmentation de la vitesse d'essorage n'est attribuée qu'aux programmes adaptés. Une diminution de la vitesse d'essorage n'est attribuée qu'aux programmes adaptés.

- 400
- 600
- 800
- 100
- 1 200 (réglage d'usine)
- 1 400
- 1600

8.8 Degré de salissure

Le degré d'encrassement peut être réglé sur 3 niveaux.

- Léger (réglage d'usine)
- Normal
- Fort

8.9 AquaPlus

L'intensité du rinçage peut être réglée sur 5 niveaux.

- Standard (réglage d'usine)
- Plus d'eau
- + 1 rinçage
- Plus d'eau + 1 rinçage
- Protection pour la peau

8.10 Ouverture automatique de la porte

Lorsque la fonction est activée, la porte de l'appareil s'ouvre automatiquement à la fin du programme. Lorsque la fonction est désactivée, appuyer sur la touche  permet d'ouvrir la porte de l'appareil.

- ON (réglage d'usine)
- OFF

8.11 Démarrage différé/OptiTime

Lorsque la fonction «Démarrage du programme» est activée, il est possible de définir l'heure à laquelle un programme doit démarrer.

Lorsque la fonction «Fin du programme» est activée, il est possible de définir l'heure à laquelle un programme doit se terminer. Lorsque la fonction «OptiTime» est activée, la fonction «OptiTime» est automatiquement sélectionnée en plus à chaque fois que le démarrage différé est sélectionné.

- Démarrage du programme
- Fin du programme, OptiTime activé
- Fin du programme, OptiTime désactivé (réglage d'usine)

8.12 Info d'hygiène

Lorsque la fonction est activée, nous recommandons toujours un cycle de lavage d'au moins 60 °C afin d'éviter des dépôts malodorants dans l'appareil pour des raisons d'hygiène.

- ON (réglage d'usine)
- OFF

8.13 Sécurité enfants

La sécurité enfants empêche tout démarrage non intentionnel du programme. L'appareil ne peut être utilisé qu'après la saisie du code 731.

- ON
- OFF (réglage d'usine)

8.14 Éclairage du tambour

Lorsque la fonction est activée, l'éclairage du tambour s'allume automatiquement chaque fois que la porte de l'appareil est ouverte et s'éteint automatiquement chaque fois qu'elle est fermée.

- ON (réglage d'usine)
- OFF

8.15 EcoManagement

Lorsque la fonction est activée, des pronostics de consommation sont affichés au début du programme, les données de consommation effectives sont affichées à la fin du programme. Les valeurs de consommation enregistrées peuvent être effacées sous «Statistiques».

- ON (réglage d'usine)
- OFF
- Statistiques
- Info

8.16 Produit de lessive modulaire

Lorsque la fonction est activée, le type de lessive souhaité peut être sélectionné dans la fonction supplémentaire «Prélavage».

- ON
- OFF (réglage d'usine)

8.17 Défroissage

La porte de l'appareil peut être ouverte à tout moment au moyen de la touche . Il est alors possible de retirer le linge.

- 30 secondes (réglage d'usine)
- 10 minutes
- 30 minutes
- 6 heures

8.18 Eau douce

Lorsque la fonction est activée, une adaptation à une eau très douce empêche une formation importante de mousse.

- ON
- OFF (réglage d'usine)

8.19 V-ZUG-Home

Avec V-ZUG-Home (voir page 29) , vous pouvez accéder à vos appareils via l'application V-ZUG et, par exemple,



- éteindre un appareil en marche;
- consulter les différents états de vos appareils électroménagers.



De plus amples informations sont disponibles dans les instructions d'utilisation V-ZUG-Home ou sur home.vzug.com.

8.20 Réglages d'usine

Les réglages d'usine peuvent être restaurés. La langue modifiée n'est pas ramenée aux réglages d'usine.

- : Restaurer
- : Ne pas restaurer



Les favoris enregistrés sont également supprimés.

9 Mode démo

En mode démo, il est possible d'essayer toutes les commandes. Cependant, l'appareil ne lave pas.



Le mode démo ne peut être activé ou désactivé que lorsque la porte de l'appareil est ouverte.

9.1 Activer

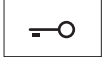

- ▶ Effleurer la touche.
 - La porte de l'appareil s'ouvre.



- ▶ Maintenir les touches enfoncées simultanément pendant 5 secondes jusqu'à ce que le menu «Mode démo» apparaisse sur l'écran tactile.



- ▶ Effleurer la touche.
 - Le mode démo est sélectionné.



- ▶ Effleurer la touche.
 - Le réglage est mémorisé.
 - L'écran tactile s'assombrit.

9.2 Désactiver

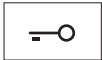

- ▶ Effleurer la touche.
 - La porte de l'appareil s'ouvre.



- ▶ Maintenir les touches enfoncées simultanément.
 - Le menu «Mode démo» apparaît sur l'écran tactile.



- ▶ Effleurer la touche.
 - Le mode démo n'est pas sélectionné.



- ▶ Effleurer la touche.
 - Le réglage est mémorisé.
 - L'écran tactile s'assombrit.

10 Entretien et maintenance

Si le dosage de lessive est correct, l'intérieur de l'appareil se nettoie de lui-même. Esuyez immédiatement les résidus de lessive avec un chiffon doux afin d'éviter l'apparition de taches.

10.1 Intervalles de nettoyage

Élément de l'appareil	Intervalle de nettoyage
Tiroir pour lessive	▪ Après chaque lavage
Filtre d'arrivée d'eau	▪ En cas de demande «A9 Robinet d'eau ouvert?»
Piège à corps étrangers	▪ 1 fois par mois
Éclairage du tambour	▪ Selon les besoins

10.2 Nettoyage du tiroir pour lessive

Nettoyage des compartiments à lessive

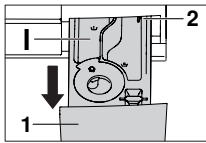

- ▶ Ouvrir le tiroir pour lessive **1** jusqu'à la butée.
- ▶ Appuyer le déverrouillage bleu **2** vers la gauche et sortir complètement le tiroir pour lessive **1**.
- ▶ Nettoyer les compartiments à lessive.
- ▶ Nettoyer le canal sous le compartiment de produit de pré lavage I.
- ▶ Remettre correctement en place le tiroir pour lessive **1**.

Nettoyage du siphon et du petit tube du siphon

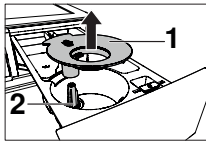

- ▶ Tirer vers le haut le siphon **1** qui se trouve dans le compartiment de l'adoucissant.
- ▶ Nettoyer le siphon **1** et le petit tube de siphon **2**.
- ▶ Remettre correctement en place le siphon **1**.

10.3 Nettoyage du filtre d'arrivée d'eau

 **Après avoir effectué les travaux d'entretien, vérifier l'étanchéité de l'arrivée d'eau.**

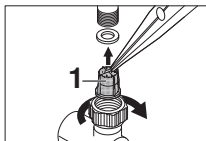

- ▶ Pour éviter les obstructions, contrôler périodiquement et nettoyer le cas échéant le filtre d'entrée **1** dans l'arrivée d'eau.

10.4 Vidange d'urgence

 **L'eau qui se trouve dans l'appareil peut être très chaude. Risque de brûlure! Laisser refroidir l'eau avant d'effectuer une vidange d'urgence.**

S'il reste encore de l'eau dans l'appareil à la suite d'une obstruction de l'écoulement d'eau ou d'un blocage de la pompe de vidange, pendant un dérangement ou une coupure de courant, procédez comme suit pour la vider:

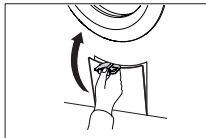

► Ouvrir le récipient d'écoulement à l'aide du clapet pour lessive liquide.

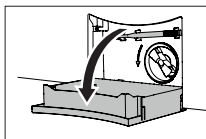

► Faire basculer le récipient d'écoulement complètement vers le bas. Il sert en même temps de bac récepteur pour l'eau qui s'écoule.

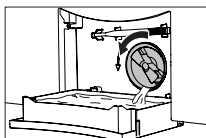

► Desserrer légèrement le piège à corps étrangers en le tournant avec précaution vers la gauche afin que l'eau s'écoule peu à peu.

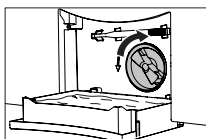

► Fermer le piège à corps étrangers en le tournant vers la droite et tirer le récipient d'écoulement vers l'avant.

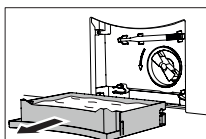

► Vider le récipient d'écoulement, le remettre en place et le pousser horizontalement jusqu'en butée.



Pour l'écoulement de l'eau, il est possible de retirer le récipient d'écoulement et de déposer un récipient plus grand à la place. L'appareil peut contenir jusqu'à 30 litres d'eau.

10.5 Nettoyer le piège à corps étrangers



Nettoyer le piège à corps étrangers à intervalles réguliers et systématiquement après le lavage de couvertures d'animaux p. ex., ou de linge qui peluche beaucoup.

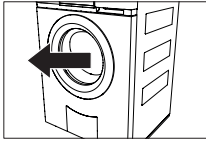

- ▶ Ouvrir la porte de l'appareil.

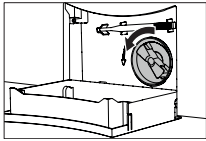

- ▶ Vidanger (voir page 36) l'eau restante.

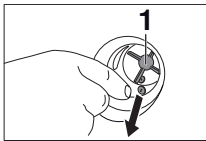

- ▶ Retirer les corps étrangers (boutons, monnaie, etc.) de la zone du rouet **1**.

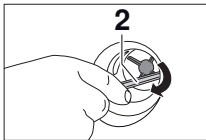

- ▶ À l'aide du dispositif d'ouverture du déverrouillage d'urgence **2**, vérifier que le rouet de la pompe de vidange tourne.



Il se peut que le rouet **1** tourne par à-coups. Cela est dû à la construction de l'appareil et ne révèle pas la présence de corps étrangers ni autre anomalie. Si le rouet ne tourne pas, contacter notre service après-vente.

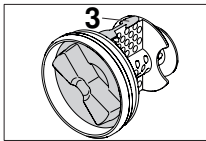

- ▶ Introduire à fond le piège à corps étrangers avec la came de guidage **3** en forme de flèche tournée vers le haut.
- ▶ Visser le piège à corps étrangers à fond vers la droite.

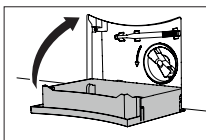

- ▶ Remettre en place le récipient d'écoulement et le refermer.

10.6 Nettoyage de l'éclairage du tambour

- ▶ Si besoin, essuyer prudemment, avec un chiffon humide.

10.7 Ouverture de la porte de l'appareil en cas de panne de courant



Attendre que le tambour s'immobilise complètement. Un tambour qui tourne encore représente un risque de blessure considérable.

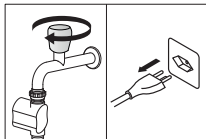

► Fermer le robinet d'eau et débrancher l'appareil du secteur.

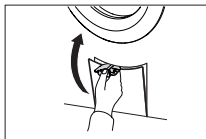

► Ouvrir le récipient d'écoulement à l'aide du clapet pour lessive liquide.

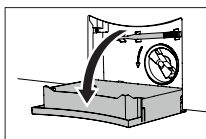

► Faire basculer le récipient d'écoulement complètement vers le bas. Procéder si nécessaire à une vidange d'urgence.

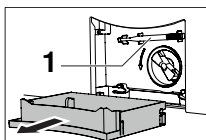

► Retirer le récipient d'écoulement.
► Retirer de son support le dispositif d'ouverture pour le déverrouillage d'urgence **1**.

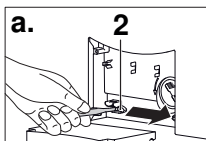

► Placer le dispositif d'ouverture dans le capot d'ouverture bleu **2** et tirer dans le sens de la flèche.

a. en cas de charnière à droite

b. en cas de charnière à gauche

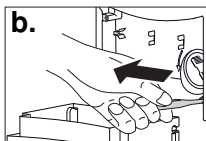

La porte de l'appareil s'ouvre.



Si le dispositif d'ouverture pour le déverrouillage d'urgence n'est plus à sa place, il est également possible d'utiliser un tournevis.

11 Comment remédier soi-même à une panne

Vous pouvez remédier aux dérangements suivants par vous-même dans certaines conditions. S'il s'avère que cela est impossible, veuillez noter le message de dérangement complet (message, numéros F et E) et appeler le service après-vente.

11.1 Messages de dérangement



Affichage	Cause possible	Remède
A2 Vérifier l'écoulement de l'eau	<ul style="list-style-type: none"> ▪ Le piège à corps étrangers est bouché. ▪ La pompe de vidange est bloquée. ▪ Le tuyau d'écoulement est plié. ▪ L'écoulement ou le siphon est bouché. 	<ul style="list-style-type: none"> ▶ Vérifier (voir page 37) la cause. ▶ Effleurer la touche ▷▷ . ▶ Redémarrer le programme.
A3 Nettoyer le piège à corps étrangers	<ul style="list-style-type: none"> ▪ Le piège à corps étrangers est bouché. ▪ La buse de circulation est bouchée. 	<ul style="list-style-type: none"> ▶ Vérifier (voir page 37) la cause. ▶ Effleurer la touche ▷▷ . ▶ Redémarrer le programme.
A5 Arrêt essorage: Déséquilibre	<ul style="list-style-type: none"> ▪ De grosses pièces de linge sont toutes du même côté dans le tambour. 	<ul style="list-style-type: none"> ▶ Laver les petites et les grosses pièces de linge ensemble.
	<ul style="list-style-type: none"> ▪ Un oreiller ou un objet similaire a été lavé avec le linge. 	<ul style="list-style-type: none"> ▶ Retirer l'oreiller. ▶ Essorer à nouveau le linge. ▶ Essorer l'oreiller séparément.
	<ul style="list-style-type: none"> ▪ Des pièces de linge se sont emmêlées. 	<ul style="list-style-type: none"> ▶ Séparer les pièces de linge. ▶ Fermer les housses de couette et les taies d'oreiller. ▶ Essorer à nouveau le linge.
A6 Vérifier le piège à corps étrangers	<ul style="list-style-type: none"> ▪ Le piège à corps étrangers est absent ou n'est pas bien en place. 	<ul style="list-style-type: none"> ▶ Vérifier (voir page 37) la cause. ▶ Effleurer la touche ▷▷ . ▶ Redémarrer le programme.
A9 Robinnet d'eau ouvert?	<ul style="list-style-type: none"> ▪ Le robinet d'eau est fermé. ▪ Le filtre d'entrée (alimentation) est bouché. ▪ L'alimentation en eau est interrompue. ▪ La pression de l'eau est trop faible. 	<ul style="list-style-type: none"> ▶ Nettoyer le filtre d'entrée ou rétablir (voir page 35) l'alimentation en eau. ▶ Effleurer la touche ▷▷ . ▶ Redémarrer le programme.

Affichage	Cause possible	Remède
F6/E77 voir mode d'emploi SN XXXXX XXXXXX	<ul style="list-style-type: none"> ▪ La protection de fuite d'eau a été déclenchée. 	<ul style="list-style-type: none"> ▶ Fermer le robinet d'eau. ▶ Noter le message de dérangement complet ainsi que le numéro SN de l'appareil. ▶ Effleurer la touche ▷▷ . ▶ Appeler le service après-vente.
FXX/EXX voir mode d'emploi SN XXXXX XXXXXX	<ul style="list-style-type: none"> ▪ Plusieurs situations peuvent provoquer l'affichage d'un message «F». ▪ Si le dérangement apparaît à nouveau: 	<ul style="list-style-type: none"> ▶ Effleurer la touche ▷▷ . ▶ Couper l'alimentation électrique pendant env. 1 minute. ▶ Rétablir l'alimentation électrique et sélectionner un nouveau programme. ▶ Noter le message de dérangement complet ainsi que le numéro SN de l'appareil. ▶ Couper l'alimentation en eau et l'alimentation électrique. ▶ En cas de linge dans la machine: Effectuer une vidange d'urgence, actionner le déverrouillage d'urgence et retirer le linge. ▶ Appeler le service après-vente.
H20	<ul style="list-style-type: none"> ▪ Le compteur d'eau dans l'alimentation d'eau est défectueux. Le lavage est toutefois possible sans problème. La consommation en eau affichée peut différer de la consommation effective. 	<ul style="list-style-type: none"> ▶ Appeler le service après-vente.
U1/E27 voir mode d'emploi SN XXXXX XXXXXX	<ul style="list-style-type: none"> ▪ Raccordement électrique défectueux. ▪ Surtension. ▪ Si le dérangement apparaît à nouveau: 	<ul style="list-style-type: none"> ▶ Effleurer la touche ▷▷ . ▶ Couper l'alimentation électrique pendant env. 1 minute. ▶ Rétablir l'alimentation électrique et sélectionner un nouveau programme. ▶ Faire contrôler l'installation domestique par un électricien. ▶ Noter le message de dérangement complet ainsi que le numéro SN de l'appareil. ▶ Interrompre l'alimentation électrique ▶ Appeler le service après-vente.

Affichage	Cause possible	Remède
Formation de mousse: Rinçage prolongé	<ul style="list-style-type: none"> ▪ En cas de formation très importante de mousse, un rinçage est automatiquement ajouté au programme. Le résultat du lavage est ainsi amélioré, mais la durée du programme est prolongée. 	<ul style="list-style-type: none"> ▶ Réduire la dose de lessive au prochain lavage. ▶ Adapter (voir page 18) le dosage de la lessive à la dureté de l'eau.
Conseil d'hygiène	<ul style="list-style-type: none"> ▪ Aucun cycle de lavage n'a été effectué à une température d'au moins 60 °C durant une longue période. 	<ul style="list-style-type: none"> ▶ Lors de l'un des prochains cycles de lavage, faire une lessive à au moins 60 °C. <p>Ou:</p> <ul style="list-style-type: none"> ▶ Exécuter (voir page 25) le programme «Hygiène de l'appareil» sans linge.
Eau d'arrivée très froide: Chauffe prolongée	<ul style="list-style-type: none"> ▪ L'eau d'arrivée est très froide. La durée de mise à température est prolongée. 	<ul style="list-style-type: none"> ▶ Aucune mesure requise.
Trop de linge: Chauffe prolongée	<ul style="list-style-type: none"> ▪ Le programme sélectionné est prévu pour un chargement réduit. La mise à température et éventuellement aussi le rinçage sont prolongés. 	<ul style="list-style-type: none"> ▶ Adapter (voir page 16) le chargement au remplissage max.
Fort déséquilibre: Essorage prolongé	<ul style="list-style-type: none"> ▪ L'appareil optimise la répartition du linge afin de compenser le déséquilibre. L'essorage final est prolongé. 	<ul style="list-style-type: none"> ▶ Laver les petites et les grosses pièces de linge ensemble afin d'éviter un déséquilibre.

11.2 Autres problèmes possibles

Problème	Cause possible	Remède
Le linge n'est pas ou pas assez essoré.	<ul style="list-style-type: none"> ▪ La vitesse d'essorage réglée est trop faible. 	<ul style="list-style-type: none"> ▶ Augmenter (voir page 31) la vitesse d'essorage au prochain cycle de lavage.
	<ul style="list-style-type: none"> ▪ Trop grand déséquilibre dans le tambour 	<ul style="list-style-type: none"> ▶ Laver les petites et les grosses pièces de linge ensemble.
	<ul style="list-style-type: none"> ▪ Le «défroissage vapeur» a été choisi et l'appareil est penché. 	<ul style="list-style-type: none"> ▶ Rectifier le positionnement de l'appareil conformément aux instructions d'installation.

Problème	Cause possible	Remède
De fortes vibrations surviennent pendant l'essorage.	<ul style="list-style-type: none"> ▪ La fixation de transport n'a pas été retirée. ▪ Les pieds de l'appareil ne sont pas bien réglés. ▪ Le tambour n'a pas pu être équilibré de façon optimale. 	<ul style="list-style-type: none"> ▶ Retirer la fixation de transport. ▶ Orienter les pieds de l'appareil afin que l'appareil soit à l'horizontal. ▶ Laver les petites et les grosses pièces de linge ensemble.
La porte de l'appareil ne peut pas être ouverte au moyen de la touche  à la fin du programme.	<ul style="list-style-type: none"> ▪ La porte de l'appareil est coincée. ▪ L'alimentation électrique est interrompue. 	<ul style="list-style-type: none"> ▶ Appuyer sur la porte de l'appareil au niveau de la fermeture (bordure avant de la porte). ▶ Effleurer à nouveau la touche . ▶ Actionner (voir page 38) le déverrouillage d'urgence
Bruits d'eau à la fin du programme lorsque le tambour est tourné à la main.	<ul style="list-style-type: none"> ▪ De l'eau est versée dans les aubes afin de compenser le déséquilibre. 	<ul style="list-style-type: none"> ▶ L'eau est pompée automatiquement. Aucune mesure requise.
Résidus ou eau dans le compartiment de l'adoucissant	<ul style="list-style-type: none"> ▪ Le siphon dans le compartiment de l'adoucissant est absent ou n'est pas bien en place. ▪ Le siphon ou le petit tube du siphon est bouché. 	<ul style="list-style-type: none"> ▶ Mettre bien en place (voir page 35) le siphon. ▶ Nettoyer (voir page 35) le siphon et le petit tube du siphon.

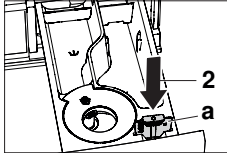
Problème	Cause possible	Remède
Résidus de produits de lessive en poudre dans le compartiment à lessive.	<ul style="list-style-type: none"> ▪ Produit de lessive humide ou grumeleux. 	<ul style="list-style-type: none"> ▶ Conserver les produits de lessive dans un endroit sec.
	<ul style="list-style-type: none"> ▪ Le compartiment à lessive est humide et un démarrage différé a été sélectionné. 	<ul style="list-style-type: none"> ▶ Sécher le compartiment à lessive en l'essuyant avant d'y verser du produit.
	<ul style="list-style-type: none"> ▪ La pression de l'eau est trop faible. 	<ul style="list-style-type: none"> ▶ Ouvrir complètement le robinet d'eau.
	<ul style="list-style-type: none"> ▪ L'arrivée d'eau est entartée. 	<ul style="list-style-type: none"> ▶ Contrôler l'alimentation en eau et nettoyer (voir page 35) le cas échéant le filtre d'entrée.
	<ul style="list-style-type: none"> ▪ Le clapet a a été mis en position 1 pour une lessive liquide. 	<ul style="list-style-type: none"> ▶ Retirer le clapet a et le mettre (voir page 17) en position 2.
		
Linge encore sec à la fin du programme – pas de message d'erreur.	<ul style="list-style-type: none"> ▪ Le mode démo est activé. 	<ul style="list-style-type: none"> ▶ Désactiver (voir page 34) le mode démo.
Les valeurs de consommation EcoManagement affichées sont trop élevées.	<ul style="list-style-type: none"> ▪ Les valeurs peuvent varier selon le programme, la charge, les fonctions supplémentaires et les réglages utilisateur. ▪ Il n'est pas possible d'exclure des variations liées au système. 	<ul style="list-style-type: none"> ▶ Tenir compte des réglages utilisateur et des fonctions supplémentaires.

Problème	Cause possible	Remède
Le programme dure nettement plus longtemps qu'indiqué.	Les durées de programme mentionnées sont des valeurs indicatives. La durée peut être augmentée p. ex. par les facteurs suivants:	▶ Tenir compte (voir page 48) des informations supplémentaires du chapitre «Valeurs de consommation».
	▪ L'eau d'arrivée est très froide. La durée de mise à température est prolongée.	▶ Aucune mesure requise.
	▪ Dose de lessive trop élevée.	▶ Réduire la dose de lessive au prochain lavage. ▶ Adapter (voir page 18) le dosage de la lessive à la dureté de l'eau.
	▪ Trop grand déséquilibre lors de l'essorage intermédiaire.	▶ Suivre (voir page 39) les solutions proposées pour le message d'erreur A5 .
	▪ Faible flux d'eau d'arrivée.	▶ Aucune mesure requise.
	▪ Il y a des peluches ou des dépôts dans le système d'évacuation ou dans le piège à corps étrangers.	▶ Suivre (voir page 39) les solutions proposées pour le message d'erreur A2 .

11.3 Résultats de lavage insatisfaisants

Résultat	Cause possible	Remède
Traces blanches sur le linge	▪ Des particules de lessive difficilement solubles peuvent rester sur le linge en dépit d'un rinçage intensif.	▶ Secouer le linge ou le brosser. ▶ Relaver le linge avec une faible quantité de lessive. ▶ Utiliser un produit de lessive sans zéolithe. ▶ Sélectionner le programme pour textiles «Linge noir».
Taches grises sur le linge	▪ Résidus de particules de graisse ou de saleté. ▪ Grumeaux de savon ou de graisse.	▶ Augmenter le dosage de la lessive. ▶ Utiliser un produit de lessive de pré-lavage toutes températures. ▶ Adapter (voir page 18) le dosage de la lessive à la dureté d'eau et au degré d'encrassement du linge.
	▪ Le tambour est surchargé.	▶ Mettre (voir page 16) moins de linge dans le tambour.

Résultat	Cause possible	Remède
Linge dur	<ul style="list-style-type: none"> ▪ Mauvais résultat de lavage en raison d'une eau très douce (moins de 15 °fH). 	<ul style="list-style-type: none"> ▶ Sélectionner (voir page 33) le réglage utilisateur «Eau douce».
Résultats insatisfaisants avec une lessive couleurs	<ul style="list-style-type: none"> ▪ Le produit de lessive utilisé ne contient pas d'agent de blanchiment. ▪ Encrassement inhabituellement élevé du linge. 	<ul style="list-style-type: none"> ▶ Utiliser (voir page 17) un produit de lessive avec un agent blanchissant. ▶ Sélectionner un programme de lavage plus intense, p. ex. degré d'encrassement  «très sale».
Résultats insatisfaisants avec une lessive liquide	<ul style="list-style-type: none"> ▪ Les lessives liquides ne contiennent pas d'agent blanchissant. 	<ul style="list-style-type: none"> ▶ Utiliser (voir page 17) un produit de lessive avec un agent blanchissant.
Dépôts sur le linge lors de l'utilisation d'une lessive au savon	<ul style="list-style-type: none"> ▪ La dureté de l'eau est trop élevée. 	<ul style="list-style-type: none"> ▶ La lessive au savon ne doit être (voir page 18) utilisée que lorsque la dureté de l'eau est inférieure à 25 °fH.
Rinçage insuffisant	<ul style="list-style-type: none"> ▪ Dosage excessif de lessive. ▪ Eau très douce (moins de 15 °fH) 	<ul style="list-style-type: none"> ▶ Doser (voir page 18) la lessive en fonction de la dureté de l'eau et du degré d'encrassement du linge. ▶ Sélectionner (voir page 33) le réglage utilisateur «Eau douce».
Linge taché	<ul style="list-style-type: none"> ▪ Taches de rouille ▪ Influence chimique ▪ Des résidus de produits de soin pour les cheveux, de produits cosmétiques ou de plantes peuvent déclencher des réactions chimiques avec la lessive provoquant l'apparition de taches. 	<ul style="list-style-type: none"> ▶ Brosser les poches des vêtements. ▶ Laver séparément les vêtements dotés de parties métalliques.
Linge décoloré	<ul style="list-style-type: none"> ▪ Des textiles qui déteignent ont été lavés avec le reste du linge. ▪ Des objets qui déteignent ont été lavés avec le reste. 	<ul style="list-style-type: none"> ▶ Laver les textiles de couleur et le blanc séparément. ▶ Tenir compte de l'étiquette d'entretien ▶ Vider les poches des vêtements.

Résultat	Cause possible	Remède
Apparition de déchirures, trous	<ul style="list-style-type: none"> Des vêtements avec fermetures éclair ou crochets ouverts ont été lavés avec le reste. 	<ul style="list-style-type: none"> Fermer les fermetures éclair et les agrafes avant le lavage. Laver les textiles délicats dans un sac spécial ou une taie d'oreiller. Retourner les poches des vêtements. Vider les poches des vêtements.
	<ul style="list-style-type: none"> Influence chimique du produit de lessive, qualité du textile 	<ul style="list-style-type: none"> Ne pas verser le produit de lessive directement sur le linge.
	<ul style="list-style-type: none"> Le tambour a été endommagé par un corps étranger (p. ex. clous, trombones). 	<ul style="list-style-type: none"> Examiner le tambour pour voir s'il n'a pas été endommagé par un corps étranger ou s'il ne s'y trouve pas un tel corps étranger. Éliminer les corps étrangers. Si le tambour est endommagé, appeler le service après-vente.
Usure des fibres	<ul style="list-style-type: none"> Tambour surchargé 	<ul style="list-style-type: none"> Mettre (voir page 16) moins de linge dans le tambour.
	<ul style="list-style-type: none"> Usure mécanique lors du lavage. 	<ul style="list-style-type: none"> Sélectionner la fonction supplémentaire «Délicat».
	<ul style="list-style-type: none"> Formation de peluches (boulochage) 	<ul style="list-style-type: none"> Retourner les vêtements avant de les laver.

12 Pièces de rechange

Indiquer (voir page 2) le nom du modèle, le numéro de modèle et le type lors de la commande.



Tuyau d'écoulement 1,5 m/4,0 m



Dispositif d'ouverture pour le déverrouillage d'urgence

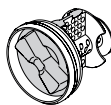

Piège à corps étrangers

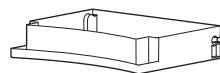

Récipient d'écoulement

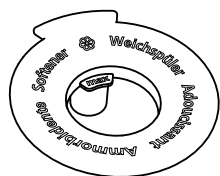

Siphon

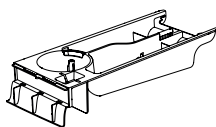

Tiroir pour lessive

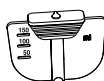

Clapet pour lessive liquide

13 Caractéristiques techniques

Dimensions

Hauteur	85 cm
Largeur	59,5 cm
Profondeur	62,5 cm
Poids	70 kg
Hauteur de refoulement de la pompe	1,2 m
Quantité de remplissage	8 kg de linge sec

Raccordement sanitaire

Raccordement de la conduite d'eau	Eau froide G $\frac{3}{4}$ "
Pression maximale admise dans la conduite d'eau	0,1–0,6 MPa (1–6 bar)
Hauteur de refoulement max. de la pompe de vidange	1,2 m

Vitesse d'essorage



400, 600, 800, 1000, 1200, 1400, 1600 tr/min

Raccordement électrique

Le raccordement électrique se trouve sur la plaque signalétique (voir page 55).

13.1 Note pour instituts d'essai

Régler les programmes selon EN 60456:

Programme	Quantité de remplissage	
Programme standard 60 °C	8 kg ou 4 kg	▶ Effleurer la touche 
Programme standard 40 °C	4 kg	▶ Effleurer la touche 
		▶ Effleurer la touche 

13.2 Programmes les plus efficaces

Pour linge en coton normalement sale à 60 °C ou 40 °C.

Pour économiser de l'énergie pendant ces programmes, la température réelle de l'eau est inférieure à la température de programme affichée. La plus longue durée du lavage permet d'obtenir néanmoins de très bonnes performances de lavage.

Programme	Quantité de remplissage kg	Durée du programme h/min. ²	Eau l	Énergie kWh	Humidité résiduelle %
Coton 60 °C ¹	8	4h10, 4h20	55	0,69	44
	4	4h05, 4h15	36	0,52	44
Coton 40 °C ¹	4	4h05, 4h15	36	0,48	44

¹ ► Sélectionner (voir page 47) le programme standard.

² La durée plus longue du programme est valable pour le branchement 230V ~50 Hz, 10 A.

13.3 Données de consommation

Les données de consommation et les durées de programme mentionnées sont des valeurs indicatives. Elles concernent la quantité de remplissage maximum et peuvent diverger, p. ex. avec du linge en tissu éponge, d'une arrivée d'eau très froide, du degré d'en-crassement sélectionné ou en cas de faible remplissage. La durée restante affichée et l'heure de fin du programme s'adaptent alors en conséquence.

Programmes couleur et linge blanc

Programme	Charge kg	Vitesse de rotation tr/min ¹	Durée h/min ²	Eau l	Énergie kWh
Linge à bouillir 95 °C	1 à 8	1 200	1h38, 2h15	75	2,2
Linge couleur 60 °C	1 à 8	1 200	1h15, 1h32	65	1,3
Linge couleur 40 °C	1 à 8	1 200	1h05, 1h14	70	0,8
Linge couleur 30 °C	1 à 8	1 200	1h02, 1h05	70	0,5
Linge couleur 20 °C	1 à 8	1 200	0h59, 1h00	70	0,3

¹ Réglage d'usine

² La durée plus longue du programme est valable pour le branchement 230 V ~50 Hz, 10 A.

Programmes spéciaux

Programme	Charge kg	Vitesse de rotation tr/min	Durée h/min	Eau l	Énergie kWh
Défroissage vapeur	1 à 1,5	0	0h23	1	0,1
Imperméabiliser 20 °C	1 à 3	800	0h28	12	0,2
Hygiène de l'appareil	0	0	0h30	9	0,7

¹ Réglage d'usine

Programmes textile

Programme	Charge kg/pièce.	Vitesse de rotation tr/min ¹	Durée h/min	Eau l	Énergie kWh
Laine 30 °C	1–2,5	800	0h48	52	0,3
Lavage à la main 20 °C	1 à 2	600	0h45	58	0,2
Chemises 40 °C	max. 7 pièces	1 000	1h23	33	0,4
Duvet 40 °C	1 pièce, max. 2 kg	800	1h25	40	0,5
Vêtements imper- méables 40 °C	3	1 000	1h05	40	0,4
Soie 30 °C	1,5	400	0h48	52	0,3
Rideaux 30 °C	2	Arrêt après rinçage	1h00	45	0,4
Layette 60 °C	5	1 200	1h50	120	1,6
Jeans 40 °C	4	1 200	1h16	55	0,5
FirstWash 20 °C	2	1 000	0h15	25	0,1
Linge noir 40 °C	4	1 200	1h20	85	0,5

¹ Réglage d'usine

13.4 Fiche technique du produit**Selon le règlement de l'UE n° 1061/2010**

Marque	-	SIBIR SA
L'identification du modèle correspond aux premiers caractères figurant sur la plaque signalétique.	-	11023
Capacité nominale linge en coton en pleine charge	kg	8
Classe d'efficacité énergétique	-	A+++
Consommation d'énergie de x kWh/an ¹	kWh/an	132
Consommation d'énergie du programme standard «Coton 60 °C» en pleine charge	kWh	0,69

13 Caractéristiques techniques

Selon le règlement de l'UE n° 1061/2010

Consommation d'énergie du programme standard «Coton 60 °C» en charge partielle	kWh	0,52
Consommation d'énergie du programme standard «Coton 40 °C» en charge partielle	kWh	0,48
Besoins en énergie, appareil éteint	W	0,15
Puissance absorbée, appareil allumé	W	-
Consommation d'eau de x l/an ²	l/an	9900
Classe d'efficacité d'essorage X sur une échelle de G (efficacité minimale) à A (efficacité maximale)	-	A
Vitesse d'essorage maximum	tr/min	1600
Humidité résiduelle	%	44
Programme coton standard ³		Coton 60 °C Coton 40 °C
Durée du programme standard «Coton 60 °C» en pleine charge	min	250
Avec raccordement électrique 230V 1N 10A	min	260
Durée du programme standard «Coton 60 °C» en charge partielle	min	245
Avec raccordement électrique 230V 1N 10A	min	255
Durée du programme standard «Coton 40 °C» en charge partielle	min	245
Avec raccordement électrique 230V 1N 10A	min	255
Durée de l'état allumé	min	-
Émission de bruit aérien lors du lavage ⁴	dB (A)	48
Émission de bruit aérien lors de l'essorage ⁵	dB (A)	72

1 Consommation d'énergie de x kWh/an sur la base de 220 cycles de lavage standard avec le programme coton 60 °C et 40 °C en pleine charge et en charge partielle ainsi qu'avec l'utilisation des modes de fonctionnement à faible puissance absorbée. La consommation réelle d'énergie dépend du mode d'utilisation de l'appareil.

2 Consommation d'eau de x l/an sur la base de 220 cycles de lavage standard avec le programme coton 60 °C et 40 °C en pleine charge et en charge partielle. La consommation réelle d'énergie dépend du mode d'utilisation de l'appareil.

3 Programmes coton standard sur lesquels se basent les informations sur l'étiquette et dans la fiche technique. Ces programmes sont conçus pour le nettoyage de linge en coton normalement sale et sont les plus efficaces par rapport aux consommations d'énergie et d'eau combinées.

4 Émission de bruit aérien lors du lavage avec le programme standard «Coton 60 °C» en pleine charge.

5 Émission de bruit aérien lors de l'essorage avec le programme standard «Coton 60 °C» en pleine charge.

13.5 VAS Vibration Absorbing System

Si la commande de l'appareil constate un fort déséquilibre lors de l'essorage, l'essorage est interrompu une ou plusieurs fois. L'appareil essaie alors de mieux répartir le linge dans le tambour.

Lors de l'essorage, le tambour est équilibré activement à toutes les vitesses, au besoin, par un remplissage suffisant d'eau dans les nervures creuses. Le linge est ainsi préservé et essoré de façon optimale.

13.6 Réduction automatique de la consommation

Durant les premières minutes d'un programme en cours, la commande de l'appareil détecte la nature et le volume du linge qui se trouve dans le tambour.

Le dosage de l'eau est ensuite optimisé en fonction du linge dans le tambour, de sorte que seule la quantité d'eau réellement nécessaire est consommée.

13.7 EcoStandby

Pour éviter une consommation inutile d'énergie, cet appareil est équipé de la réduction automatique de la consommation «EcoStandby».

Tous les affichages s'éteignent quelques minutes après la fin du programme. La consommation de courant est réduite au minimum absolu. Les fonctions de sécurité restent cependant actives.

14 Conseils de lavage

14.1 Économie d'eau et d'énergie

- Utiliser autant que possible la quantité de remplissage maximale du programme correspondant.
- Ne sélectionner les programmes «Prélavage» ou «Trempage» qu'avec du linge particulièrement sale ou pour des taches tenaces.
- Sélectionner le programme principal «20 °C» ou la fonction supplémentaire «Sprint» pour le linge peu sale et sans taches.
- Sélectionner la fonction supplémentaire « Eco » lorsque la durée du programme ou l'action germicide des hautes températures de lavage est sans importance.
- Sélectionner la fonction supplémentaire « OptiTime » en cas de lavage avec démarrage différé ou lorsque l'action germicide des hautes températures de lavage est sans importance.

Vitesse d'essorage

La vitesse d'essorage réglée est décisive pour la consommation d'énergie du séchage qui suit. Plus la vitesse d'essorage réglée est élevée, moins il y a d'humidité résiduelle dans le linge à la fin du programme.

tr/min	1600	1 400	1 200	1 000	800	600	400
Humidité résiduelle (coton)	~44 %	~47%	~52%	~60%	~70%	~90%	~110%

Ouverture automatique de la porte

Utiliser l'appareil avec la fonction d'ouverture automatique de la porte activée. Après l'ouverture de la porte, l'appareil passe aussitôt dans l'état avec la plus faible consommation (mode stand-by).

14.2 Éviter des dommages

- Tenir compte des symboles d'entretien sur les étiquettes des textiles.
- Veiller à ce que la température de lavage sélectionnée corresponde à la plage de température recommandée pour le produit de lessive utilisé afin de garantir un bon résultat de lavage.
- Ne laver pas ensemble linge blanc et couleur.
- Vider les poches des habits, les retourner. Enlever les corps étrangers (pièces de monnaie, épingles, trombones, etc.).
- Brosser les poches des vêtements de travail portés dans l'industrie de traitement des métaux. Les copeaux métalliques provoquent des dommages sur le linge et des taches de rouille.
- Fermer les fermetures éclair, œillets et crochets. Ceux-ci pourraient endommager le linge et le tambour.
- Fermer les housses de couette et les taies d'oreillers, attacher les ceintures en tissu et rubans des tabliers pour éviter tout enchevêtrement inextricable.
- Laver les petites pièces de linge (p. ex., les bas nylon, les ceintures) ou les vêtements avec des fermetures éclair et des agrafes dans un sac de lavage ou une taie d'oreiller.
- Enlever les taches tenaces avant le lavage en utilisant des produits appropriés.
- Traiter au préalable les endroits très sales (cols, manchettes, etc.) avec du savon, des détergents ou des pâtes spécifiques.
- Brosser le linge contenant beaucoup de poils (couvertures pour chiens ou chevaux, par exemple) avant de le laver.

15 Élimination

15.1 Emballage



Les enfants ne doivent jamais jouer avec les matériaux d'emballage en raison du risque de blessures ou d'étouffement. Stockez les matériaux d'emballage dans un endroit sûr ou éliminez-les dans le respect de l'environnement.

15.2 Sécurité

Rendez le dispositif inutilisable, afin que des accidents dus à une mauvaise utilisation (par exemple, par des enfants en train de jouer) puissent être évités:

- ▶ débranchez l'appareil du secteur. Pour les appareils branchés de façon fixe, faites appel à un électricien concessionnaire! Coupez ensuite le câble d'alimentation de l'appareil.
- ▶ Retirez le verrouillage de la porte ou rendez-le inutilisable.

15.3 Élimination



- Le symbole «poubelle barrée» requiert l'élimination séparée des équipements électriques et électroniques (DEEE). De tels appareils peuvent contenir des substances dangereuses et dangereuses pour l'environnement.
- Ces appareils doivent être éliminés à un point de collecte agréé pour le recyclage des équipements électriques et électroniques et ne doivent pas être jetés avec les déchets ménagers non triés. Vous contribuez ainsi à protéger les ressources et l'environnement.
- Pour de plus amples informations, veuillez vous adresser aux autorités locales.

16 Index

A	
Accessoires	
Commander.....	55
Application V-ZUG.....	29
C	
Clapet pour lessive liquide.....	46
Connexion WiFi.....	29
Consignes de sécurité	
Conditions de fonctionnement.....	5
Contrat d'entretien.....	55
D	
Dérangements.....	39
Désignation du modèle.....	2
Dispositif d'ouverture pour le déverrouillage d'urgence.....	46
Domaine de validité.....	2
E	
EcoManagement	
Activer.....	32
EcoStandby.....	51
Élimination.....	53
Éliminer l'appareil.....	53
F	
Favoris	
Définir.....	27
Démarrer.....	28
Effacement.....	28
Modification.....	27
Fond d'image.....	30
L	
Langue.....	30
Linge à bouillir.....	10
Linge couleur.....	10
Luminosité.....	30
M	
Mode démo.....	34
N	
Numéro de modèle.....	2
Numéro de série (SN).....	55
P	
Panne de courant.....	38
Pièces de rechange.....	46
Commander.....	55
Piège à corps étrangers.....	46
Plaque signalétique.....	55
Première mise en service.....	8
Problèmes.....	39
Programmes textile	
Démarrer.....	19
Q	
Questions.....	55
R	
Récipient d'écoulement.....	46
Réduction automatique de la consommation	51
Réglages d'usine.....	33
S	
Sécurité enfants.....	32
Service et assistance.....	55
Signal sonore des touches.....	30
Siphon.....	46
Symboles.....	5
T	
Tiroir pour lessive.....	46
Nettoyage.....	35
Retirer.....	35
Tuyau d'écoulement.....	46
Type.....	2
V	
VAS Vibration Absorbing System.....	51
V-ZUG-Home.....	33

17 Service et assistance



Le chapitre «Éliminer des dérangements» vous donne des informations précieuses pour résoudre les petits dérangements. Vous pouvez ainsi éviter de faire appel à un technicien de service et économiser les éventuels coûts afférents.

Si vous devez nous contacter suite à un dysfonctionnement ou pour passer une commande, veuillez toujours nous indiquer le numéro de série (SN) et la désignation de votre appareil. Ces indications figurent sur le certificat de garantie, la facture originale, ainsi que la plaque signalétique de votre appareil. Vous pouvez également les noter ici ou utiliser le timbre d'entretien fourni avec l'appareil:

SN: _____ Appareil: _____

Plaque signalétique

- ▶ Ouvrir le récipient d'écoulement.
 - La plaque signalétique se situe à gauche du piège à corps étrangers.

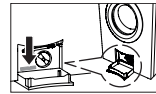

Le numéro de série (SN) peut également être consulté comme suit:

- ▶ Maintenir la touche **▶▶** enfoncée jusqu'à ce que «Réglages – SN 11023 000123» apparaisse à l'écran tactile.

En cas de dérangements, vous pouvez contacter le centre de service le plus proche de SIBIR Group SA par téléphone au 0844 848 848 (appel gratuit depuis un téléphone fixe).

Questions, commandes, contrat d'entretien



Pour des questions et des problèmes administratifs ou techniques ainsi que pour la commande de pièces de rechange et d'accessoires, veuillez vous adresser directement au siège principal à Spreitenbach, tél. 044 755 73 00.

Pour assurer l'entretien de tous les produits, vous avez la possibilité de conclure un contrat d'entretien au terme de la garantie. Sur demande, nous vous enverrons avec plaisir les documents correspondants.

Mode d'emploi résumé

Lire d'abord les consignes de sécurité du mode d'emploi.

Démarrer le programme

- ▶ Mettre l'appareil en marche et tourner le robinet d'eau.
- ▶ Appuyer sur la touche . La porte de l'appareil s'ouvre.
- ▶ Mettre le linge.
- ▶ Verser un peu de lessive dans le tiroir pour lessive.
- ▶ Sélectionner un programme et, éventuellement, des fonctions supplémentaires.
- ▶ Appuyer sur la touche . Le programme démarre.

À la fin du programme

- ▶ Appuyer sur la touche  et retirer le linge.
- ▶ Nettoyer les compartiments à lessive.
- ▶ Entrebâiller la porte de l'appareil sans la fermer complètement.



1058703-R04

SIBIR Group SA

Bahnhofstrasse 134, 8957 Spreitenbach

Tél. 044 755 73 00

Centre d'entretien: Tél. 0844 848 848